

E	15.03.2023	Desur sprinklerjari tætt ús	BEK	ÞEK
D	18.02.2023	Laufangir á innviðinu og bætt við notum	BEK	ÞEK
C	13.04.2022	Stjórnstjórn	BEK	ÞEK
B	22.10.2021	Stjórnstjórn	BEK	ÞEK
A	02.06.2021	Stjórnstjórn	BEK	ÞEK
V	02.06.2021	Stjórnstjórn	BEK	ÞEK

### VERKHÖNNUN

VERKFRÉÐIÐ GUÐ

Katrínartún 4, 105 Reykjavík  
Sími: 570-8800, kt: 650107-1280  
www.verkhonnun.is, verkhonnun@verkhonnun.is

Magnús B. Þorðarson kt. 000879-4149  
Seydís Þ. Halldóttir kt. 000879-4149  
Krisján Órn Kjartansson kt. 040176-4979  
Jónína Samringsdóttir

VERKHÖNNUN  
VERKFRÉÐIÐ GUÐ

VERKHÖNNUN  
VERKFRÉÐIÐ GUÐ

VERKHÖNNUN  
VERKFRÉÐIÐ GUÐ

VERKHÖNNUN  
VERKFRÉÐIÐ GUÐ

VERKHÖNNUN  
VERKFRÉÐIÐ GUÐ

VERKHÖNNUN  
VERKFRÉÐIÐ GUÐ

VERKHÖNNUN  
VERKFRÉÐIÐ GUÐ

VERKHÖNNUN  
VERKFRÉÐIÐ GUÐ

VERKHÖNNUN  
VERKFRÉÐIÐ GUÐ

VERKHÖNNUN  
VERKFRÉÐIÐ GUÐ

VERKHÖNNUN  
VERKFRÉÐIÐ GUÐ

VERKHÖNNUN  
VERKFRÉÐIÐ GUÐ

VERKHÖNNUN  
VERKFRÉÐIÐ GUÐ

VERKHÖNNUN  
VERKFRÉÐIÐ GUÐ

VERKHÖNNUN  
VERKFRÉÐIÐ GUÐ

VERKHÖNNUN  
VERKFRÉÐIÐ GUÐ

VERKHÖNNUN  
VERKFRÉÐIÐ GUÐ

VERKHÖNNUN  
VERKFRÉÐIÐ GUÐ

VERKHÖNNUN  
VERKFRÉÐIÐ GUÐ

VERKHÖNNUN  
VERKFRÉÐIÐ GUÐ

VERKHÖNNUN  
VERKFRÉÐIÐ GUÐ

VERKHÖNNUN  
VERKFRÉÐIÐ GUÐ

VERKHÖNNUN  
VERKFRÉÐIÐ GUÐ

VERKHÖNNUN  
VERKFRÉÐIÐ GUÐ

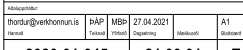
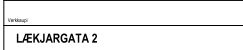
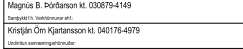
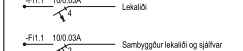
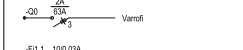
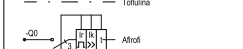
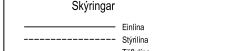

2020.01-045	21.00.01	E
-------------	----------	---

2020.01-045	21.00.01	E
-------------	----------	---

2020.01-045	21.00.01	E
-------------	----------	---

2020.01-045	21.00.01	E
-------------	----------	---

2020.01-045	21.00.01	E
-------------	----------	---

2020.01-045	21.00.01	E
-------------	----------	---

2020.01-045	21.00.01	E
-------------	----------	---

2020.01-045	21.00.01	E
-------------	----------	---

2020.01-045	21.00.01	E
-------------	----------	---

2020.01-045	21.00.01	E
-------------	----------	---

2020.01-045	21.00.01	E
-------------	----------	---

2020.01-045	21.00.01	E
-------------	----------	---

2020.01-045	21.00.01	E
-------------	----------	---

2020.01-045	21.00.01	E
-------------	----------	---

2020.01-045	21.00.01	E
-------------	----------	---

2020.01-045	21.00.01	E
-------------	----------	---

2020.01-045	21.00.01	E
-------------	----------	---

2020.01-045	21.00.01	E
-------------	----------	---

2020.01-045	21.00.01	E
-------------	----------	---

2020.01-045	21.00.01	E
-------------	----------	---

2020.01-045	21.00.01	E
-------------	----------	---

2020.01-045	21.00.01	E
-------------	----------	---

2020.01-045	21.00.01	E
-------------	----------	---

2020.01-045	21.00.01	E
-------------	----------	---

2020.01-045	21.00.01	E
-------------	----------	---

2020.01-045	21.00.01	E
-------------	----------	---

2020.01-045	21.00.01	E
-------------	----------	---

2020.01-045	21.00.01	E
-------------	----------	---

2020.01-045	21.00.01	E
-------------	----------	---

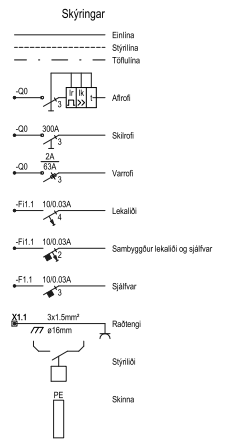
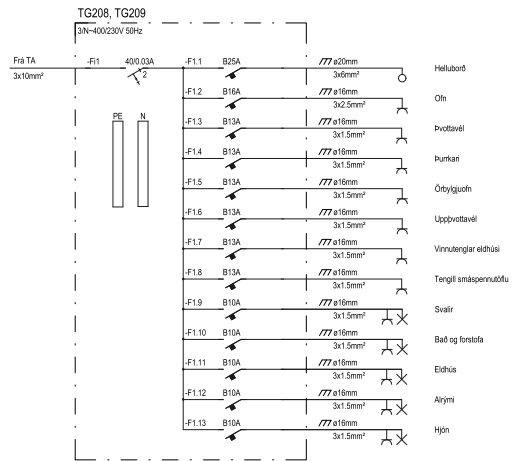
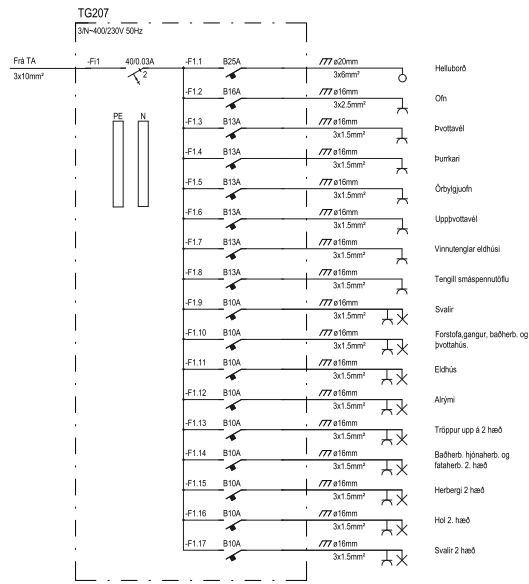
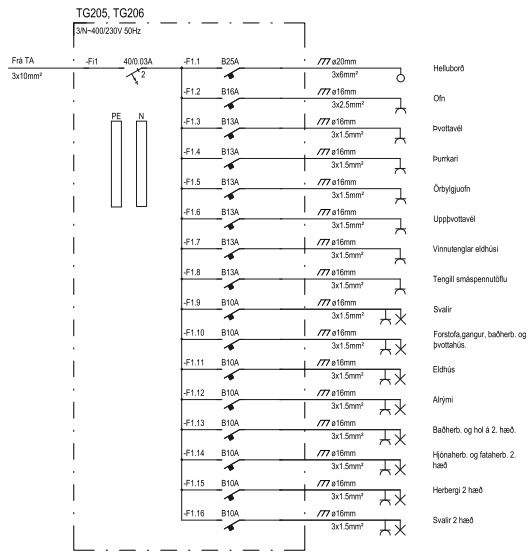
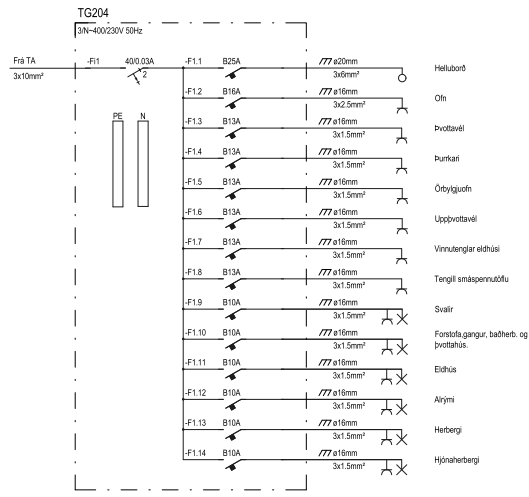
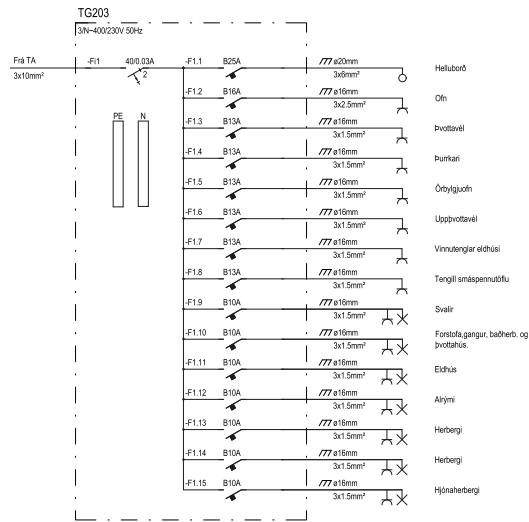
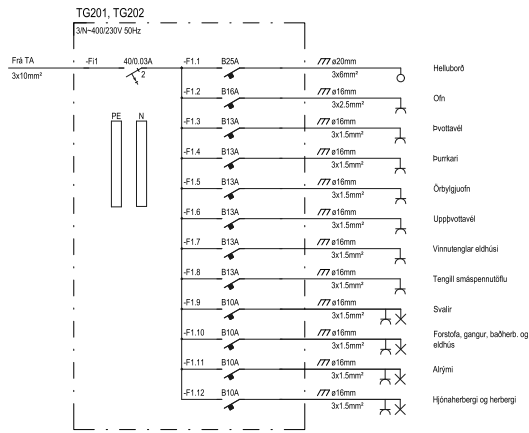

**VERKHÖNNUN**  
VERKFRÉÐIÁÐJUF

Katrínartún 4 105 Reykjavík  
Sími: 570-5800, kfi 650107-1280  
www.verkhonnun.is, verkhnun@verkhonnun.is

Magnús B. Þorðarson kt. 00079-4149  
Sýndurhl. hönnuðar.eu  
Krisján Óm Kjartansson kt. 040176-4979  
Jónína Samantveggjar

VERKJARGATA 2  
RAFLAGNIR  
EINLÍNUMYNDIR ÍBÚBA 1.HL

Almáttur:	Þróun@verkhonnun.is	BÚ	MBR	22.10.2021	A1
Útgáfa:		Dagur	Staður	Skilgreint	Skilgreint
<b>2020-01-045</b>		<b>21.00.02</b>			
Verktali:		Verktali:		Þingur:	

HÖNNUN NÁLAM-VERKJARGATA 1. TÖNNUNAR F. 2021.02.02 (1. HÉLF. 2021.02.02)



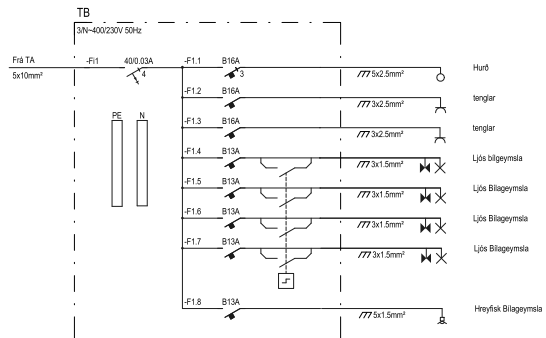

IS	Önn	Stjór	E	B	Stj
<b>VERKHÖNNUN</b> VERKFRÆÐIRÁÐGJAF					
Katrínartúni 4, 105 Reykjavík Sími: 570-5800, kfi: 650107-1280 www.verkhonnun.is, verkhnun@verkhonnun.is					
Magnús B. Þóðarson kt. 0007964149					
Sérstaklega tekið tillit til Krisján Óni Kjartansson kt. 040176-4979					
Ljósfræðingur					
VERKJAGATA 2					
RAFLAGNIR					
EINLÍNUNYND TB					
Aðalskrifstofa					
Þróun@verkhonnun.is	BD	MB	22.10.2021	A1	
Þróun	Drögn	Drögn	Drögn	Drögn	Drögn
2020-01-045			21.00.04		
HÖNDLUN NEGLUN EFTIR ALIANETTIL TÖNNUNUM F. 20.10.2021 EFTIR HÉR DRÖGN DRÖGN					

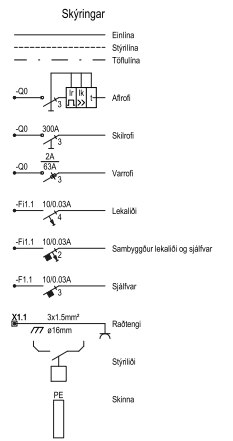
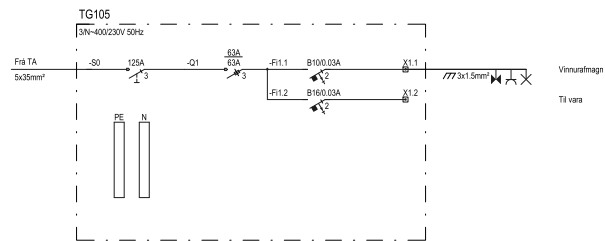

IS	Öp	Öp	Öp	E	E	E
<b>VERKHÖNNUN</b> VERKFRÆÐIRÁÐGJAF						
Katrínartúni 4, 105 Reykjavík Sími: 570-5800, kfi: 650107-1280 www.verkhonnun.is, verkhonnun@verkhonnun.is						
Magnús B. Þórhásson kt. 0007964149						
Sagnfrétt, heildislausir atk.						
Krisján Óm Kjartansson kt. 040176-9979						
Láttu á samþingarmóttölur						
Vefnetti						
<b>LÆKJARGATA 2</b> <b>RAFLAGNIR</b> <b>EINLÍNUMYND TG105</b>						
Ábyrgðing:						
magnus@verkhonnun.is	SJ	MBP	21.12.2022	A1		
2020-01-045			21.00.05			
HÖNDLUN NÉGLUN ER ALLAN TÍTTIL TÖNNUNUM. FJÓLÝDINGUR ER NÁÐLÖG. ÖSKAÐA						

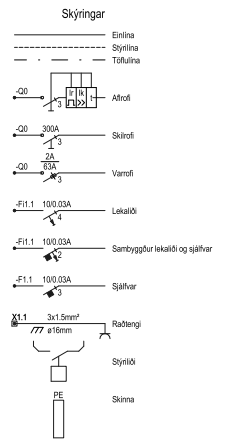
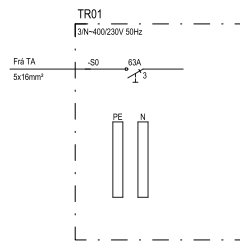

IS	Önn	Skýr	E	B	IS
<b>VERKHÖNNUN</b> VERKFRÆÐIRÁÐGJAF					
Katrínartúni 4, 105 Reykjavík Sími: 570-5800, kfi: 650107-1280 www.verkhonnun.is, verkhonnun@verkhonnun.is					
Magnús B. Þóðansson kt. 0009794149					
Seydubúðir, Vesturbær ehf.					
Krisján Óni Kjartansson kt. 040176-4979					
Útflutningssamgöngur ehf.					
Verkefni:					
<b>LÆKJARGATA 2</b>					
<b>RAFLAGNIR</b>					
<b>EINLÍNUMYND TR01</b>					
Aðilar/öskil:					
magnus@verkhonnun.is	SJ	MBR	21.12.2022	A1	
Sendi	Tekni	Stærð	Stærð	Stærð	Stærð
<b>2020-01-045</b>			<b>21.00.06</b>		
Verkefni		Stærð		Stærð	
<small>HÖNDLÖG NEGLAUR ERI ALIÁN HETTI L. THORSSON &amp; FJÖLÞYGGINGARHÉNDLÖG</small>					

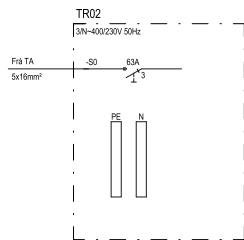

Skýringar

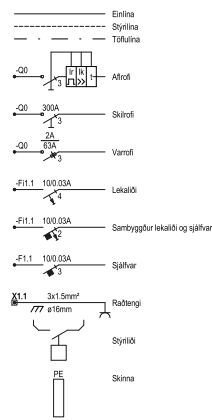

IS	Öp	Öp	Öp	E	E	E
<b>VERKHÖNNUN</b> VERKFRÆÐIRÁÐGJAF						
Katrínartúni 4, 105 Reykjavík Sími: 570-5800, kfi: 650107-1280 www.verkhonnun.is, verkhonnun@verkhonnun.is						
Magnús B. Þórhásson kt. 0009794149						
Sagdur 11, Vindblásur ehf.						
Krisján Óm Kjartansson kt. 040176-4979						
Útvefni samþingarmáttur						
Verkið:						
<b>LÆKJARGATA 2</b>						
<b>RAFLAGNIR</b>						
<b>EINLÍNUMYND TR02</b>						
Aðilarstími:						
magnus@verkhonnun.is	SJ	MBR	21.12.2022	A1		
2020-01-045			21.00.07			
HÖNDLÖG NEGLUN EFTIR ALIÐNITTIL TÖNNINGUM / 7.ÚTVEFNI SAMÞINGARMÁTTUR						



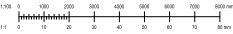
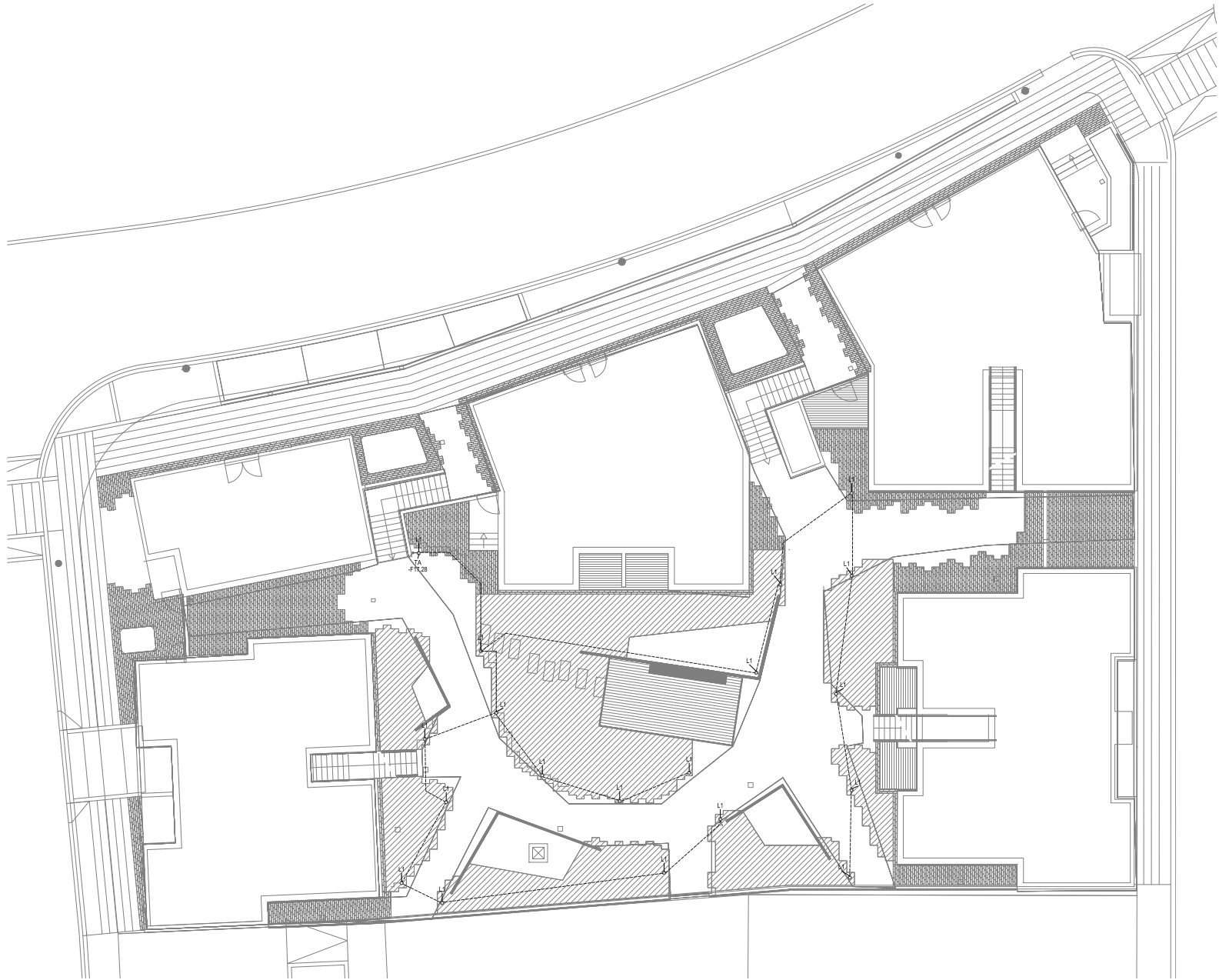

Skýringar  
 ----- ø25mm PEH  
 3x2,5mm<sup>2</sup> powerflex

VERKHÖNNUN VERKFRÆÐIRÁÐGJAF	
Katrínartúni 4, 105 Reykjavík Sími: 570-5800, kfi: 650107-1280 www.verkhonnun.is, verkhornun@verkhonnun.is	
Magnús B. Þórhásson M. 03087964149	
Sagdur H. Haldrupsson ark. Kléjárn Óm Kjartansson kt. 040176-4979 Djúruhlús samráðgjafarbrúndar	
VERKNAÐUR	
LÆKJARGATA 2 RAFLAGNIR LÁGSPENNA LÓÐ	
Ábyrgðingur	MBR
magnus@verkhonnun.is	21.12.2022
1:100	A1
2020-01-045	22.00.01
VERKHÖNNUN	DRÖG

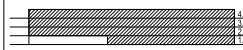
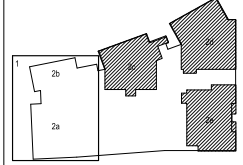
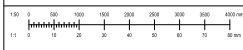
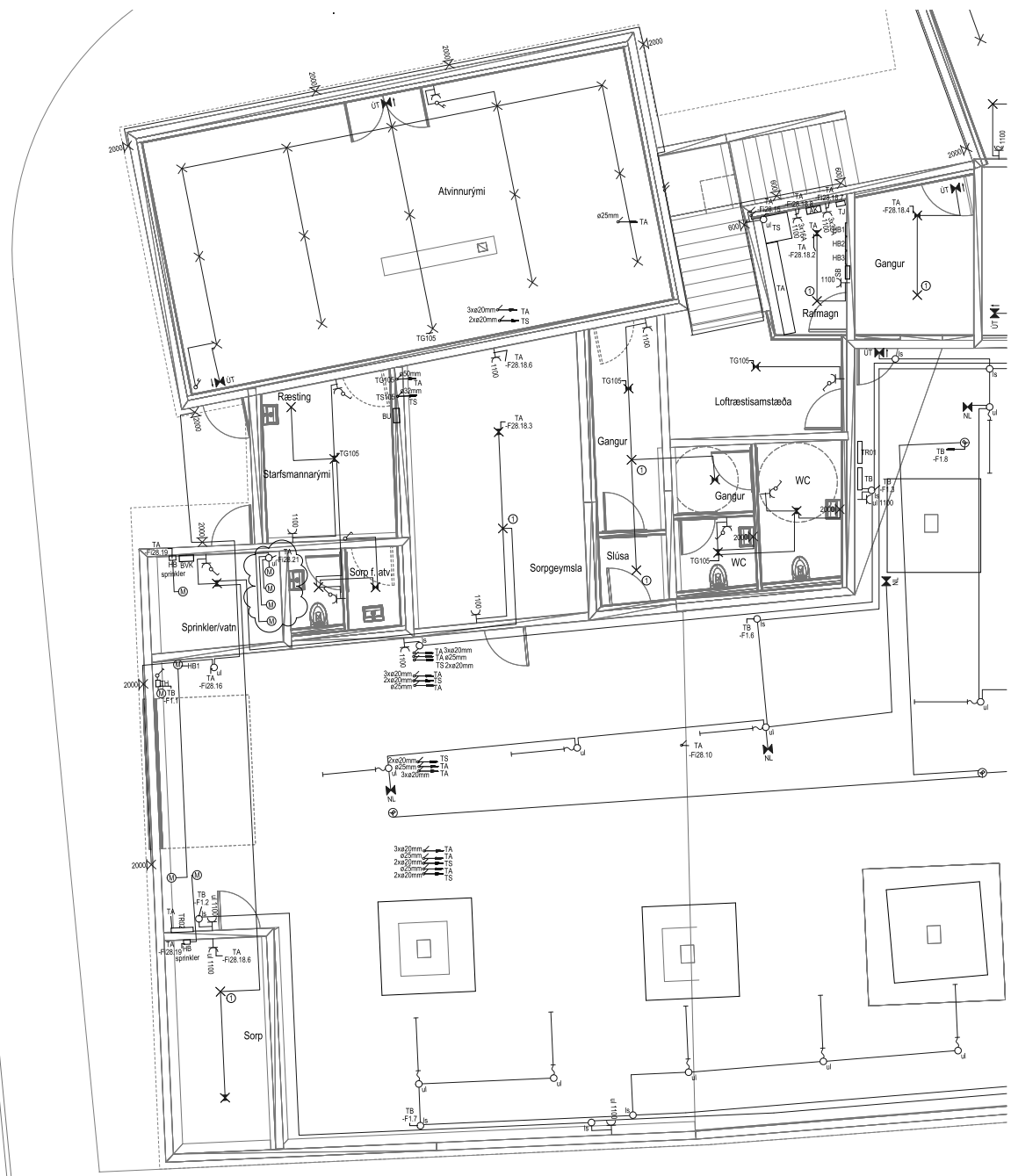

- Skýring**
- [-] Lög- og smáspennuskápar
  - [-] Lagnir upp / niður / milli hæða
  - [-] Pipur 616mm / stöngur
  - [-] Lausstaug
  - [-] Jarðbinding
  - [-] Lausstaug
  - RT dás í vegg
  - RT dás
  - TS Tengidás á lagrastiga
  - Tengil hæð 200
  - Tengil og rofi hæð 600
  - Tengil og rofi hæð 1100
  - Rofi hæð 1100
  - Rofi hæð 850
  - Samrofi hæð 1100
  - Krossrofi hæð 1100
  - Tvífaldir rofi í einni dás hæð 1100
  - Hraflakvæðing hæð 1100
  - Hraflakvæðing á lofti
  - Hitanet hæð 1500
  - Mátur
  - 1850 Gæddis fyrri ljós hæð 1850
  - Loftfót fyrri ljós
  - NL Kúpuil m. neyðarfyrirgættunáði
  - Lampi, langur
  - UT Útljós
  - Einfaldir tölvutengil hæð 200
  - Tvífaldir tölvutengil hæð 200
  - Hneppur hæð 1100
  - DB Dynastakóð hæð 2300
  - DS Dynastakóð hæð 1500
  - DT Dynastakóð hæð 1500
  - di Stúdur á loftlagarandi
  - di Stúdur ofan lofti
  - ts Bónaður á lagrastiga
  - ts Bónaður í tenglarönnu
  - di Bónaður í gölfbrunni
  - B Bredt inn á innsteypt rör og framlangt eflir þörfum.

B	15.10.2021	Deiur sprinklerinn hættur	BEK	ÞOK
A	15.10.2021	Lagning og endurbætur og bætt við notum	SOO	ÞOK

**VERKHÖNNUN**  
VERKFRÉÐIÁÐJUF

Kattaráttun 4, 105 Reykjavík  
Sími: 570-5800, f: 650107-1280  
www.verkhonnun.is, verkhonnun@verkhonnun.is

Magnús B. Þorðarson kt. 0007964149  
Sýnduáttir: verkhonnun.is  
Krisján Óm Kjartansson kt. 040176-4979  
Jafnfrjó samningargættunáðir

**LÆKJARGATA 2**

**RAFLAGNIR**

**LÁG- OG SMÁSPENNA 1.HÆÐ 1.HL**

Áskilgindi:	Þróun/verkhonnun.is	BEK	MBP	22.10.2021	1:50	A1
Útgáfa:		Þessi	Skýring			Skilv.
<b>2020-01-045</b>				<b>24.01.01</b>		<b>B</b>

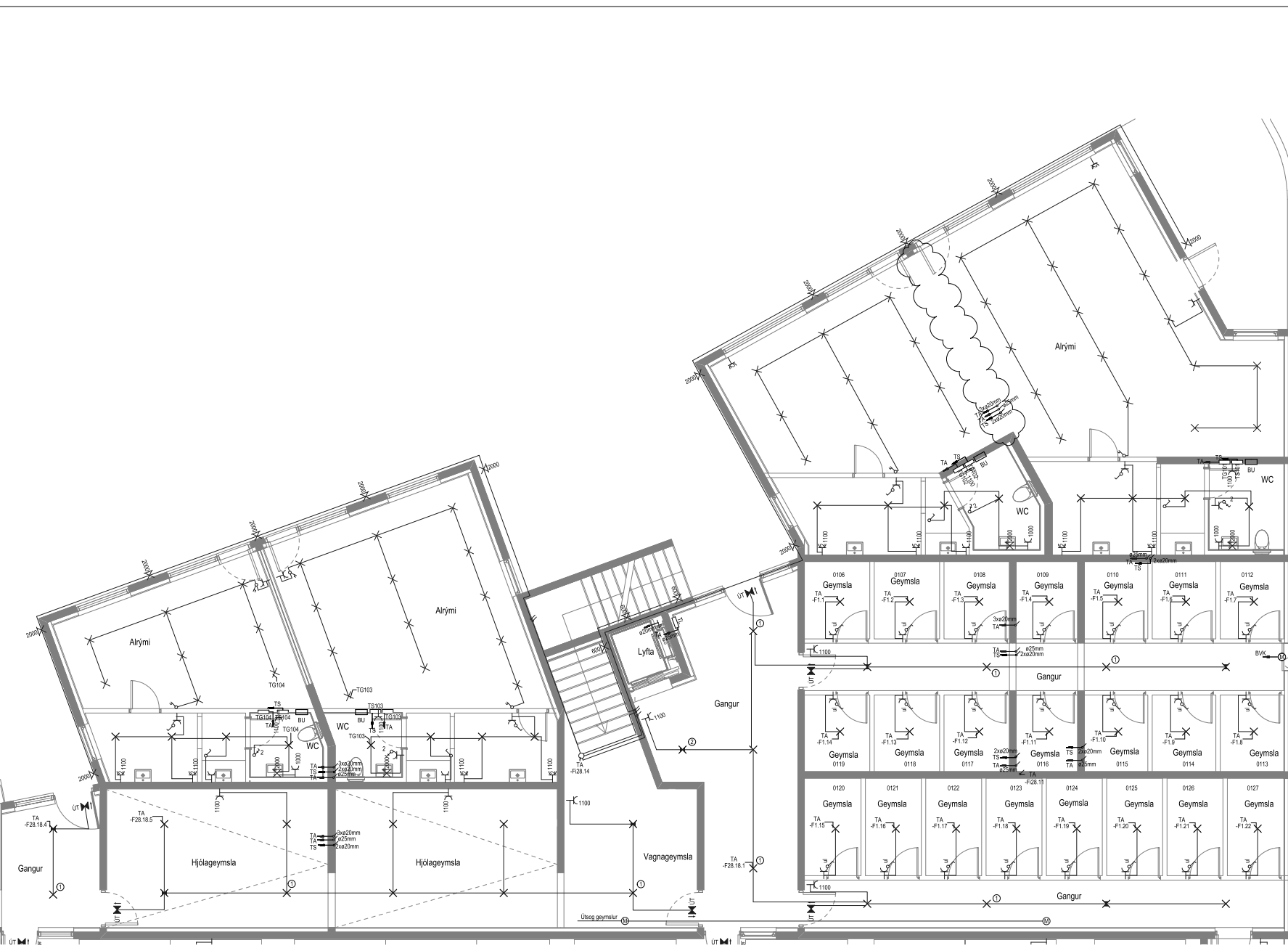

1:50  
 0 200 400 600 800 1000  
 1:5  
 0 10 20 30 40 50 60 70 80 90 100

**Skýringar**

- [-] Lág- og smáspennuskápar
- [---] Lagnir upp / niður / milli hæða
- [---] Pipur 616mm / stöngur
- [---] Pipur 616mm í gólf / stöngur í gólf
- [---] Lausaug
- [---] Jarðbinding
- [○] RT dás í vegg
- [○] RT dás
- [○] Tengidás á lagastiga
- [○] Tengill hæð 200
- [○] Tengill hæð 600
- [○] Tengill og rof hæð 1100
- [○] Rof hæð 1100
- [○] Rof hæð 850
- [○] Samrof hæð 1100
- [○] Krossrof hæð 1100
- [○] Tvöfaldir rof í einni dás hæð 1100
- [○] Hryflakvæpjar hæð 1100
- [○] Hryflakvæpjar á lofti
- [○] Hitanem hæð 1500
- [○] Mótur
- [○] 1850 Gæddas fyrir jös hæð 1850
- [○] Loftdás fyrir jös
- [○] Kúpuill / meyarflöngingubúnaði
- [○] Lampi, langur
- [○] Útlit
- [○] Einfaldir tölvutengill hæð 200
- [○] Tvöfaldir tölvutengill hæð 200
- [○] Hneppur hæð 1100
- [○] DB Dynasimulú hæð 2300
- [○] DB Dynasimulú hæð 1500
- [○] DB Dynasimulú hæð 1500
- [○] Búnaður dærlingagarni
- [○] Búnaður ofan lofti
- [○] Búnaður á lagastiga
- [○] Búnaður í lenglarnu
- [○] Búnaður í gólfbrúnni
- [○] Brodd inn á innsteigt rör og framleiðt eftir þörfum.

A	21.06.2023	Þessir milli verkunaryms listargöngur	SJ	ÞRY
<b>VERKHÖNNUN</b> VERKFRÉÐIÁÐJAF				
Katrínartúni 4, 105 Reykjavík Sími: 570-5800, k: 650107-1280 www.verkhonnun.is, verkhonnun@verkhonnun.is				
Magnús B. Þóðansson kt. 0007964149				
Sýnding: Verkhonnun ehf.				
Krisján Óm Hjartansson kt. 040176-4979				
Jafnframt samþingarnúmer				

<b>LÆKJARGATA 2</b>						
<b>RAFLAGNIR</b>						
<b>LÁG- OG SMÁSPENNA 1.HÆÐ 2.HL</b>						
Allokun:	Þróun/Verkhonnun.is	BEK	MBR	22.10.2021	1:50	A1
Þessi:	Þessi:	Þessi:	Þessi:	Þessi:	Þessi:	Þessi:
<b>2020-01-045</b>					<b>24.01.02</b>	<b>A</b>
Verður:	Verður:	Verður:	Verður:	Verður:	Verður:	Verður:

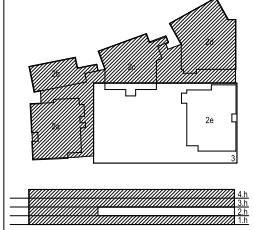
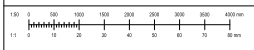
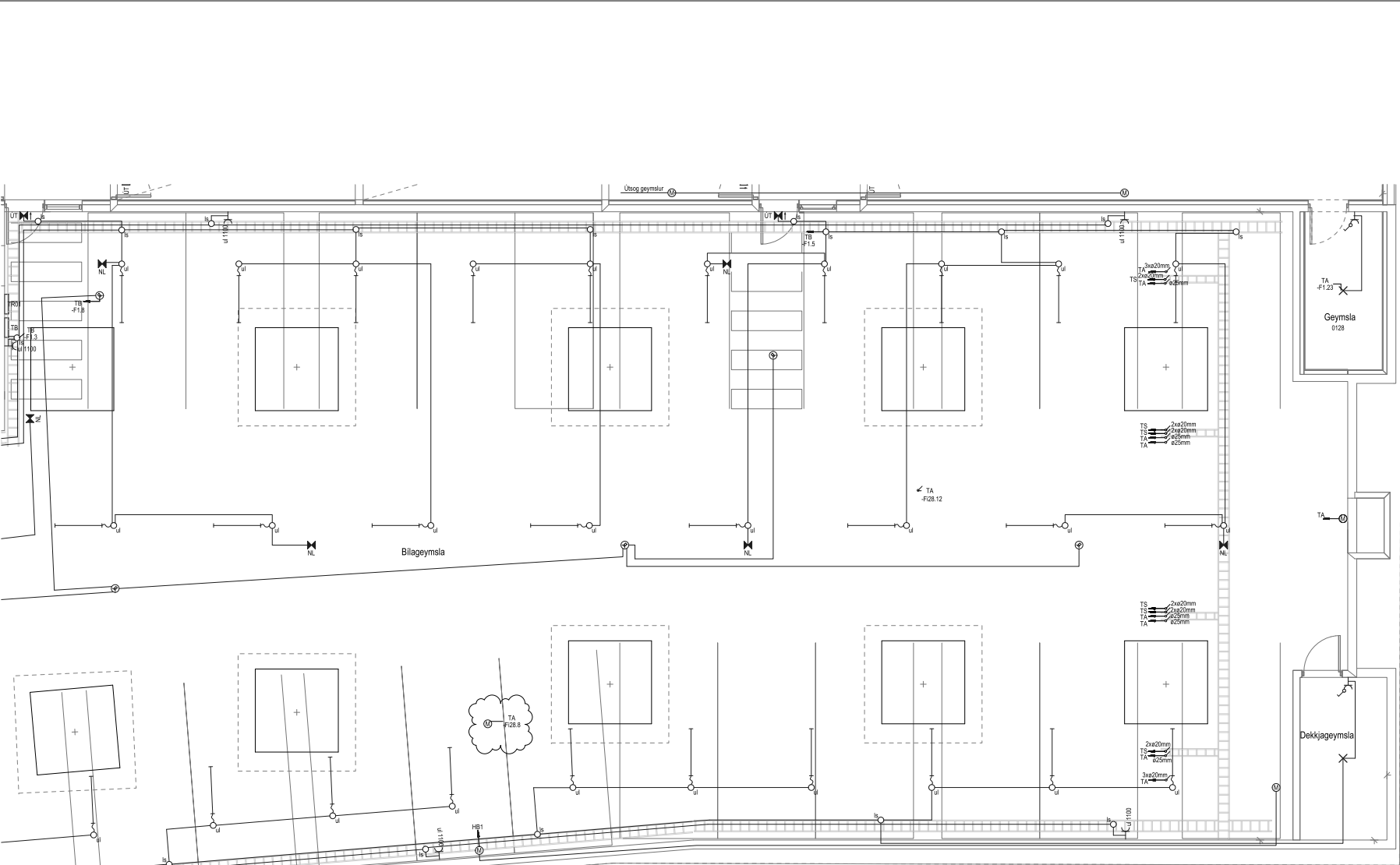

- Skýringar**
- Láp- og smáspennuskápar
  - Lágnir upp / niður í milli hæða
  - Pipur 616mm í stöngur
  - Lausstaug
  - Jarðbinding
  - RT dás í vegg
  - RT dás
  - Tengidás á lagastiga
  - Tengill hæð 200
  - Tengill hæð 600
  - Tengill og rofi hæð 1100
  - Rofi hæð 1100
  - Rofi hæð 850
  - Samrofi hæð 1100
  - Krossrofi hæð 1100
  - Tvífaldir rofi í einni dás hæð 1100
  - Hraflakvæpni hæð 1100
  - Hraflakvæpni á lofti
  - Hitanemur hæð 1500
  - Mótur
  - Veggdás fyrir ljós hæð 1850
  - Loftdás fyrir ljós
  - Kópul m. meistarísingartúnaði
  - Lampi, langur
  - Útljós
  - Einfaldir tölvutengill hæð 200
  - Tvífaldir tölvutengill hæð 200
  - Hnappur hæð 1100
  - Dynabjalla hæð 2300
  - Dynasímastöð hæð 1500
  - Dynasímabútur hæð 1500
  - Búnaður ósnúðigagnandi
  - Búnaður ósnúðigagnandi
  - Búnaður á lagastiga
  - Búnaður í tengilrími
  - Búnaður í gólfbrúnni
  - Brött íms á innstæpti rör og framfengill eftir þörfum.

A	16.10.2021	Þegnting og einhverfi og samt að mótum	SDC	PROJ
---	------------	--	-----	------

**VERKHÖNNUN**  
VERKFRÉÐIRÁÐGJAF

Katrinartúni 4, 105 Reykjavík  
Sími: 570-5800, k: 650107-1280  
www.verkhonnun.is, verkhonnun@verkhonnun.is

Magnús B. Þorvaldsson kt. 000876-4149  
Sigrún H. Haldrup kt. 000876-4149  
Krisján Óm Kjartansson kt. 040176-4979  
Lárus Ólafsson kt. 040176-4979

VERKFRÉÐIRÁÐGJAF

**LÆKJARGATA 2**

**RAFLAGNIR**

**LÁG- OG SMÁSPENNA 1.HÆÐ 3.HL**

Ábyrgðingur	BEK	MBR	22.10.2021	1:50	A1
Þróun/verkhonnun.is	Þessi	Þessi	Þessi	Þessi	Þessi
2020-01-045			24.01.03		A

HÖNDLÖG VERKFRÉÐIRÁÐGJAFS TÖNNINGAR F. 2017. TÖNNINGAR TÖNNINGAR TÖNNINGAR TÖNNINGAR TÖNNINGAR



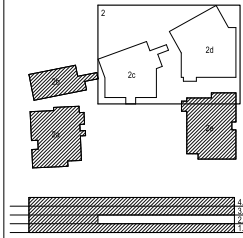
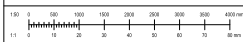

- Skýringar**
- Ljós- og smáspennuskápar
  - Ljagnir upp / niður / milli hæða
  - Pipur 16mm / stængur
  - Pipur 16mm í gólf / stængur í gólf
  - Lausstaug
  - Jarðbinding
  - RT dás í vegg
  - RT dás
  - Tengidás á lagastiga
  - Tengill hæð 200
  - Tengill hæð 600
  - Tengill og rof hæð 1100
  - Rof hæð 1100
  - Rof hæð 850
  - Samrof hæð 1100
  - Krossrof hæð 1100
  - Tvöfaldir rof í einni dás hæð 1100
  - Hryflaskynjar hæð 1100
  - Hryflaskynjar á lofti
  - Hitnemur hæð 1500
  - Mótur
  - 1850 Veggdás fyrir ljós hæð 1850
  - Loftdás fyrir ljós
  - Kjúpuli meyarflýsingarþéttir
  - Lampi, langur
  - Útljós
  - Einafaldir lövutengill hæð 200
  - Tvöfaldir lövutengill hæð 200
  - Hnappur hæð 1100
  - Dynabjalla hæð 2300
  - Dynasímastöð hæð 1500
  - Dynasímastöð hæð 1500
  - Búnaður dærliggjarni
  - Búnaður ofan lofti
  - Búnaður á lagastiga
  - Búnaður í þenglamnu
  - Búnaður í gólfbrúnni
  - Bröttið inn á innsteygt rör og framteigir eftir þörfum.

B	15.03.2020	Ljúskem bæk-völ slásum	BEK	ÞOK
A	23.03.2022	Þrösting & ljósum vagnu skurvað lofti	SOO	MBP

**VERKHÖNNUN**  
VERKFRÉÐIÁÐJÓLF

Kattinartúni 4, 105 Reykjavík  
Sími: 570-5800, k: 650107-1280  
www.verkhonnun.is, verkhornun@verkhonnun.is

Magnús B. Þorðarson kt. 0007964149  
Sambærni: verkhornun@is  
Krisján Óm Kjartansson kt. 040176-4979  
Ljósfræðingur og myndhöfundur

**LÆKJARGATA 2**  
**RAFLAGNIR**  
**LÁG- OG SMÁSPENNA 2.HÆÐ 2.HL**

Þróunarverkhonnun.is	SOO	MBP	22.10.2021	1:50	A1
Þrösting	Þrösting	Þrösting	Þrösting	Þrösting	Þrösting
<b>2020-01-045</b>			<b>24.02.02</b>		<b>B</b>

HÖNDLÖG NEGLAUR BERNALIANIETTIL TÖNNINGUR F. JÓHANSSON/ÞRÖSTINGUR/ÞRÖSTINGUR/ÞRÖSTINGUR

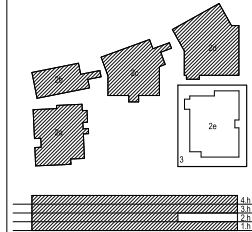
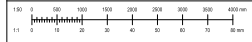
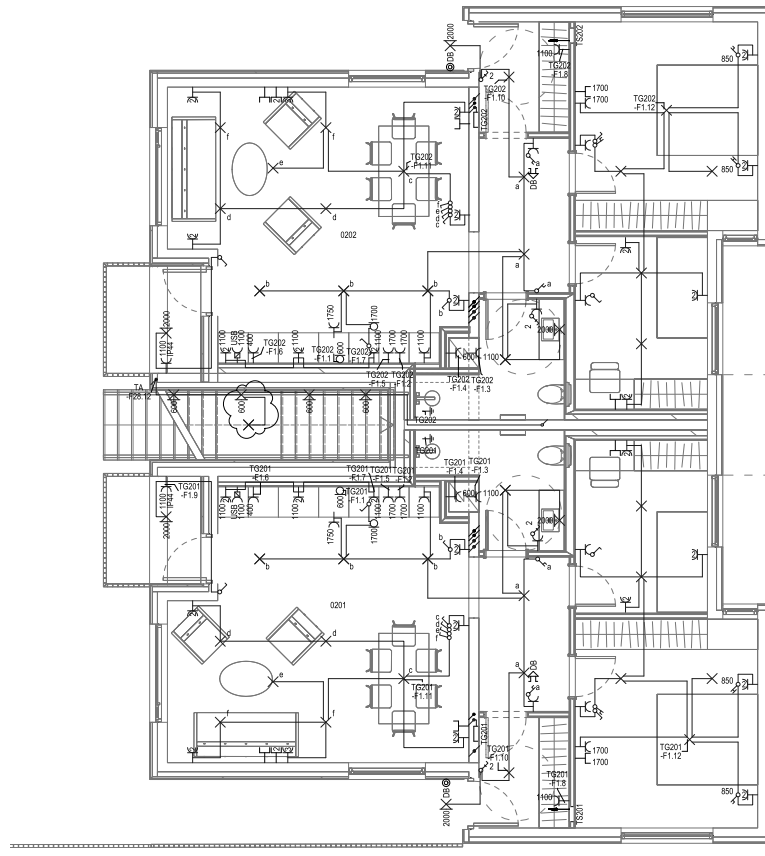

- Skýringar**
- Lág- og smáspennuskápar
  - Lagnir upp / niður í milli hæða
  - Pípur 616mm / stöngur
  - Pípur 616mm í gólf / stöngur í gólf
  - Lausstaug
  - Jörðbinding
  - RT dás í vegg
  - RT dás
  - Tengili háð 200
  - Tengili háð 600
  - Tengili og rofi háð 1100
  - Rofi háð 1100
  - Rofi háð 850
  - Samrofi háð 1100
  - Krossrofi háð 1100
  - Tvöfaldir rofi í einni dás háð 1100
  - Hraflaksvirni háð 1100
  - Hraflaksvirni á lofti
  - Hitanem háð 1500
  - Mótur
  - 1850 Veggdás fyrir ljós háð 1850
  - Loftdás fyrir ljós
  - Kjúpuli m. neytarþingartúnaði
  - Lampi, langur
  - Útljós
  - Einfaldir tölvutengili háð 200
  - Tvöfaldir tölvutengili háð 200
  - Hnappur háð 1100
  - DB Dynabakla háð 2300
  - DS Dynasímastöð háð 1500
  - DT Dynasímabú háð 1500
  - ul Búnaður ósnúggjarni
  - ol Búnaður ósnúttu
  - ls Búnaður á lagnastiga
  - lr Búnaður í tengilum
  - lb Búnaður í gólfbrúnni
  - Bredt ím á innsteypt rör og framlangt eflir þörfum.

A	15.03.2021	Þrágum best vó í skýrum	BEK	ÞRÓ
---	------------	-------------------------	-----	-----

**VERKHÖNNUN**  
VERKFRÉÐIÁÐIÐ

Katrínartúni 4, 105 Reykjavík  
Sími: 570-5800, k: 650107-1280  
www.verkhonnun.is, verkhonnun@verkhonnun.is  
Magnús B. Þorðarson k: 009784149  
Sýndarhl. Verkhonnun ehf.  
Krisján Óm Kjartansson k: 040176-4979  
Láruslaug Gunnarsdóttir

**LÆKJARGATA 2**  
**RAFLAGNIR**  
**LÁG- OG SMÁSPENNA 2.HÆÐ 3.HL**

Áskilningur	BD	NBÞ	22.10.2021	1:50	A1
Þróunarverkhonnun.is	Þrág	Þrág	Skýring	Þrág	Skýring
<b>2020-01-045</b>			<b>24.02.03</b>		<b>A</b>

HÖNDLUNARSTJÓRN: VERKHÖNNUN

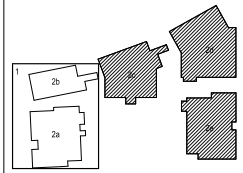
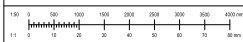
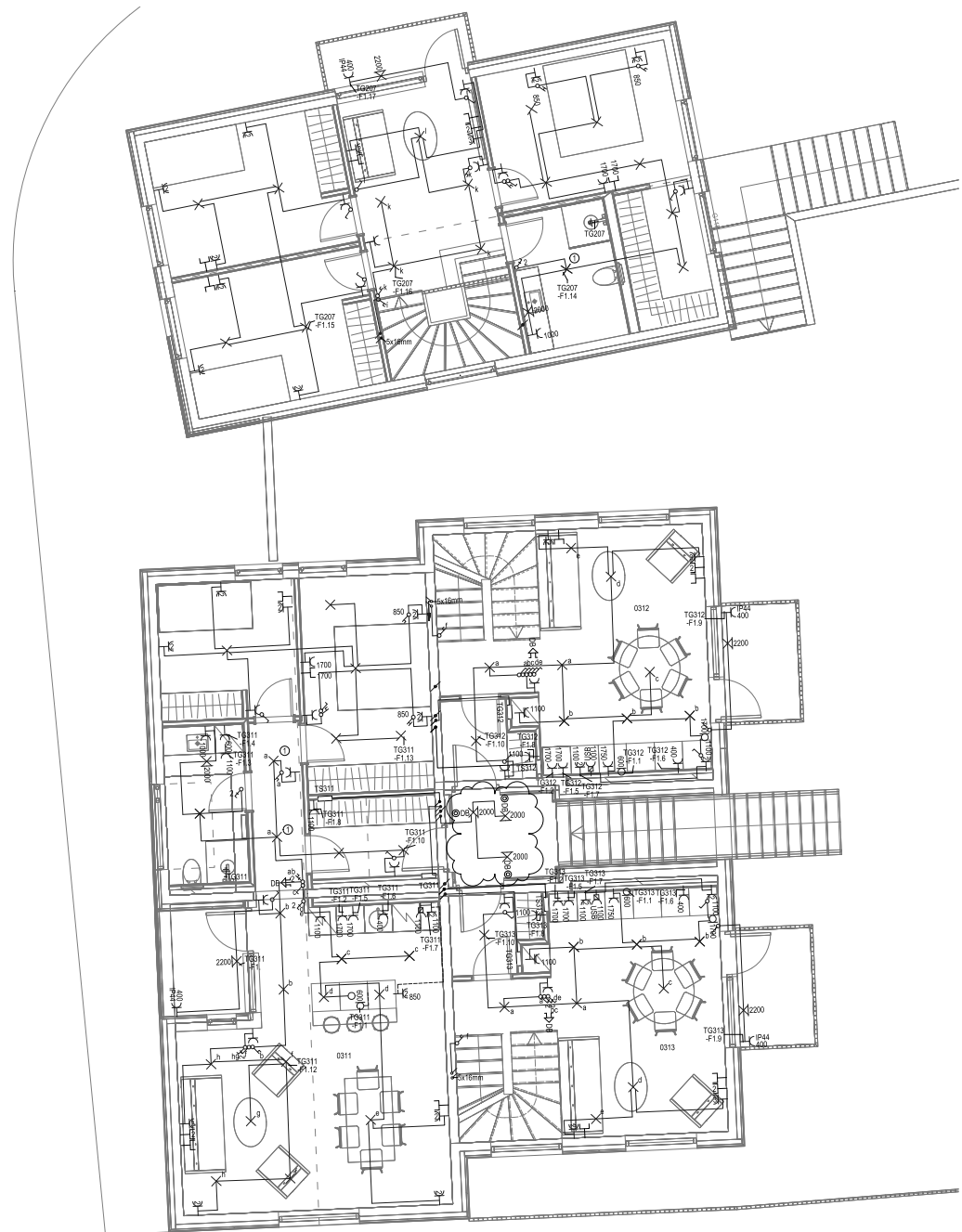

- Skýringar**
- Laga- og smáspennuskápar
  - Lagnir upp / niður í milli hæða
  - Pipur e16mm / stöngur
  - Pipur e16mm í gólf / strengur í gólf
  - Lausstaug
  - Jörðbinding
  - RT dds í vegg
  - RT dds
  - Tengidás á lagastiga
  - Tengil hæð 200
  - Tengil og rof hæð 600
  - Tengil og rof hæð 1100
  - Rof hæð 1100
  - Rof hæð 850
  - Samrofi hæð 1100
  - Krossrofi hæð 1100
  - Tvöfalur rofi í einni dds hæð 1100
  - Hraflakylgjar hæð 1100
  - Hraflakylgjar á lofti
  - Hitanem hæð 1500
  - Mótur
  - Veggdás fyrir ljós hæð 1850
  - Loftdás fyrir ljós
  - Kúpuil m. neytarflaksgarðunátt
  - Lampi, langur
  - Útljós
  - Einfalur lövutengill hæð 200
  - Tvöfalur lövutengill hæð 200
  - Hnappur hæð 1100
  - Dynabjalla hæð 2300
  - Dynasmástöð hæð 1500
  - Dynasmíði hæð 1500
  - Stúfur dærlingargangi
  - Búnaður ofan lofti
  - Búnaður á lagastiga
  - Búnaður í tenglanna
  - Búnaður í gólfbrúnni
  - Bréid inn á innsteypt rör og framhengt eftir þörfum

B	15.03.2021	Ljúskem bætt við stígan	BEK	ÞÖK
A	23.10.2022	Þrösting á lövum vagna og hurf með lofti	SOO	MSP

**VERKHÖNNUN**  
VERKFRÉÐIÁÐIUF

Katrínartúni 4, 105 Reykjavík  
Sími: 570-5800, kfi: 650107-1280  
www.verkhonnun.is, verkhonnun@verkhonnun.is  
Magnús B. Þorðarson kt. 000876-4149

**LÆKJARGATA 2**  
**RAFLAGNIR**  
**LÁG- OG SMÁSPENNA 3.HÆÐ 1.HL**

Almannatölur:	SOO	MBR	22.10.2021	1:50	A1
Þróun/Verkhonnun.is	Þróun/Verkhonnun.is	Þróun/Verkhonnun.is	Þróun/Verkhonnun.is	Þróun/Verkhonnun.is	Þróun/Verkhonnun.is
<b>2020-01-045</b>			<b>24.03.01</b>		<b>B</b>

HÖNDLÖG NEGLIUM BÉTTANUM 1. TÖNNUM 1. F. 20.10.2021 HÆÐ 3.HÆÐ 2021



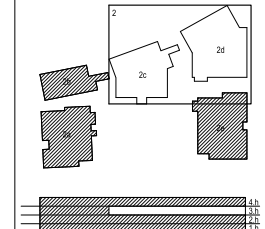
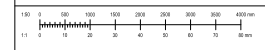

- Skýringar**
- ⊞ Lapp- og smáspennuskápar
  - ⊞ Lagnir upp / niður / milli hæða
  - ⊞ Pípur 616mm / stöngur
  - ⊞ Laustraug
  - ⊞ Jarðbinding
  - ⊞ RT dás í vegg
  - ⊞ RT dás
  - ⊞ Tengidás á lagrasíga
  - ⊞ Tengill hæð 200
  - ⊞ Tengill hæð 600
  - ⊞ Tengill og rof hæð 1100
  - ⊞ Rof hæð 1100
  - ⊞ Rof hæð 850
  - ⊞ Samrof hæð 1100
  - ⊞ Krossrof hæð 1100
  - ⊞ Tvöfaldir rof / einni dás hæð 1100
  - ⊞ Hraflakvæðing hæð 1100
  - ⊞ Hraflakvæðing á lofti
  - ⊞ Hitanem hæð 1500
  - ⊞ Mátur
  - ⊞ 1850 Veggdás fyrir jóss hæð 1850
  - ⊞ Loftdás fyrir jóss
  - ⊞ Kúpuhl m. meistarísingartúnaði
  - ⊞ Lampi, langur
  - ⊞ Útljós
  - ⊞ Einfaldir tölvutengill hæð 200
  - ⊞ Tvöfaldir tölvutengill hæð 200
  - ⊞ Hnappur hæð 1100
  - ⊞ Dyrabjalla hæð 2300
  - ⊞ Dyrasmástöð hæð 1500
  - ⊞ Dyrsmástöð hæð 1500
  - ⊞ Búnaður dærliggjarni
  - ⊞ Búnaður ofan lofti
  - ⊞ Búnaður á lagrasíga
  - ⊞ Búnaður í tengilrímu
  - ⊞ Búnaður í götubrúmi
  - ⊞ Bréid inn á innsteypt rör og framlangt eflir þörfum.

B	15.03.2020	Ljúskem bætt vól slásum	BEK	ÞOK
A	23.02.2022	Þresting á lösum vegna skuldbæðis	SOO	MBP

**VERKHÖNNUN**  
VERKFRÉÐIÁÐJÓLF

Katrínartúni 4, 105 Reykjavík  
Sími: 570-5800, k: 650107-1280  
www.verkhonnun.is, verkhnun@verkhonnun.is

Magnús B. Þorðarson kt. 0007964149  
Sambærni: heildunur@v.ve  
Krisján Óm Kjartansson kt. 040176-4979  
heildunur@verkhonnun.is

Verkefni:

**LÆKJARGATA 2**  
**RAFLAGNIR**  
**LÁG- OG SMÁSPENNA 3.HÆÐ 2.HL**

Almannatölur:	SOO	MBP	22.10.2021	1:50	A1
Þróun: Verkhonnun.is	SOO	MBP	22.10.2021	1:50	A1
2020-01-045	24.03.02	B			

VERKHÖNNUN NÁMUN BERILLANETTIL TÖNNUNUM F. 2017/2018/19/20/21/22/23/24/25/26/27/28/29/30/31/32/33/34/35/36/37/38/39/40/41/42/43/44/45/46/47/48/49/50/51/52/53/54/55/56/57/58/59/60/61/62/63/64/65/66/67/68/69/70/71/72/73/74/75/76/77/78/79/80/81/82/83/84/85/86/87/88/89/90/91/92/93/94/95/96/97/98/99/100/101/102/103/104/105/106/107/108/109/110/111/112/113/114/115/116/117/118/119/120/121/122/123/124/125/126/127/128/129/130/131/132/133/134/135/136/137/138/139/140/141/142/143/144/145/146/147/148/149/150/151/152/153/154/155/156/157/158/159/160/161/162/163/164/165/166/167/168/169/170/171/172/173/174/175/176/177/178/179/180/181/182/183/184/185/186/187/188/189/190/191/192/193/194/195/196/197/198/199/200/201/202/203/204/205/206/207/208/209/210/211/212/213/214/215/216/217/218/219/220/221/222/223/224/225/226/227/228/229/230/231/232/233/234/235/236/237/238/239/240/241/242/243/244/245/246/247/248/249/250/251/252/253/254/255/256/257/258/259/260/261/262/263/264/265/266/267/268/269/270/271/272/273/274/275/276/277/278/279/280/281/282/283/284/285/286/287/288/289/290/291/292/293/294/295/296/297/298/299/300/301/302/303/304/305/306/307/308/309/310/311/312/313/314/315/316/317/318/319/320/321/322/323/324/325/326/327/328/329/330/331/332/333/334/335/336/337/338/339/340/341/342/343/344/345/346/347/348/349/350/351/352/353/354/355/356/357/358/359/360/361/362/363/364/365/366/367/368/369/370/371/372/373/374/375/376/377/378/379/380/381/382/383/384/385/386/387/388/389/390/391/392/393/394/395/396/397/398/399/400/401/402/403/404/405/406/407/408/409/410/411/412/413/414/415/416/417/418/419/420/421/422/423/424/425/426/427/428/429/430/431/432/433/434/435/436/437/438/439/440/441/442/443/444/445/446/447/448/449/450/451/452/453/454/455/456/457/458/459/460/461/462/463/464/465/466/467/468/469/470/471/472/473/474/475/476/477/478/479/480/481/482/483/484/485/486/487/488/489/490/491/492/493/494/495/496/497/498/499/500/501/502/503/504/505/506/507/508/509/510/511/512/513/514/515/516/517/518/519/520/521/522/523/524/525/526/527/528/529/530/531/532/533/534/535/536/537/538/539/540/541/542/543/544/545/546/547/548/549/550/551/552/553/554/555/556/557/558/559/560/561/562/563/564/565/566/567/568/569/570/571/572/573/574/575/576/577/578/579/580/581/582/583/584/585/586/587/588/589/590/591/592/593/594/595/596/597/598/599/600/601/602/603/604/605/606/607/608/609/610/611/612/613/614/615/616/617/618/619/620/621/622/623/624/625/626/627/628/629/630/631/632/633/634/635/636/637/638/639/640/641/642/643/644/645/646/647/648/649/650/651/652/653/654/655/656/657/658/659/660/661/662/663/664/665/666/667/668/669/670/671/672/673/674/675/676/677/678/679/680/681/682/683/684/685/686/687/688/689/690/691/692/693/694/695/696/697/698/699/700/701/702/703/704/705/706/707/708/709/710/711/712/713/714/715/716/717/718/719/720/721/722/723/724/725/726/727/728/729/730/731/732/733/734/735/736/737/738/739/740/741/742/743/744/745/746/747/748/749/750/751/752/753/754/755/756/757/758/759/760/761/762/763/764/765/766/767/768/769/770/771/772/773/774/775/776/777/778/779/780/781/782/783/784/785/786/787/788/789/790/791/792/793/794/795/796/797/798/799/800/801/802/803/804/805/806/807/808/809/810/811/812/813/814/815/816/817/818/819/820/821/822/823/824/825/826/827/828/829/830/831/832/833/834/835/836/837/838/839/840/841/842/843/844/845/846/847/848/849/850/851/852/853/854/855/856/857/858/859/860/861/862/863/864/865/866/867/868/869/870/871/872/873/874/875/876/877/878/879/880/881/882/883/884/885/886/887/888/889/890/891/892/893/894/895/896/897/898/899/900/901/902/903/904/905/906/907/908/909/910/911/912/913/914/915/916/917/918/919/920/921/922/923/924/925/926/927/928/929/930/931/932/933/934/935/936/937/938/939/940/941/942/943/944/945/946/947/948/949/950/951/952/953/954/955/956/957/958/959/960/961/962/963/964/965/966/967/968/969/970/971/972/973/974/975/976/977/978/979/980/981/982/983/984/985/986/987/988/989/990/991/992/993/994/995/996/997/998/999/1000

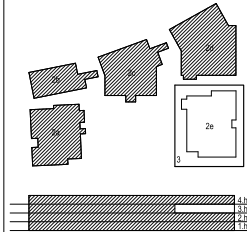
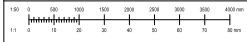
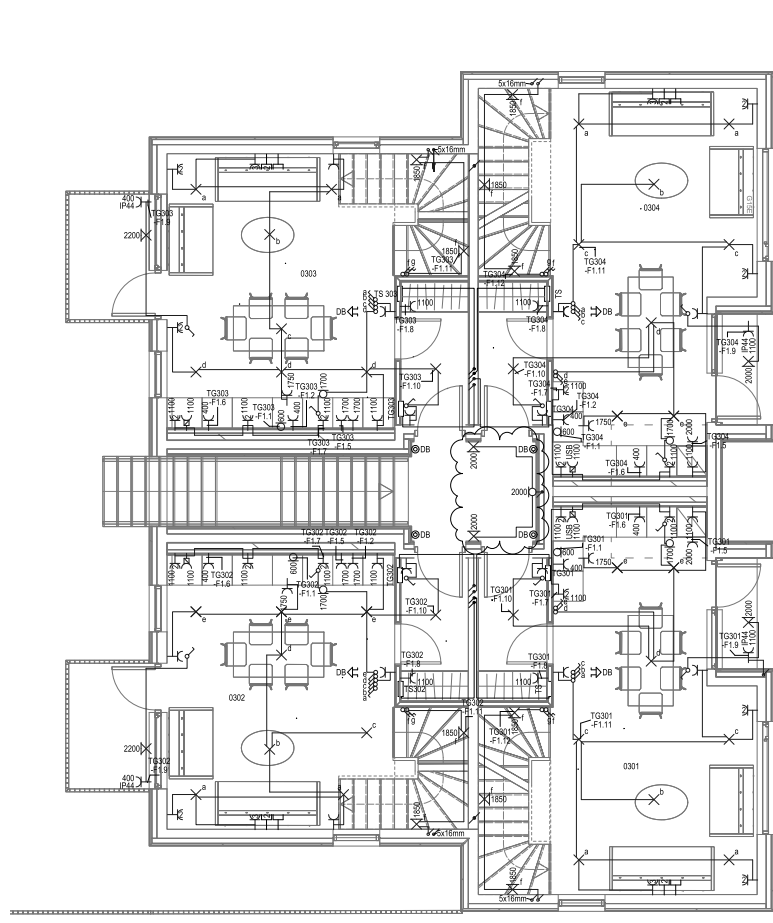

- Skýringar**
- Lapp- og smáspennuskápar
  - Lappir upp / niður í milli hæða
  - Pipur 16mm / stöngur
  - Pipur 16mm í gólf / stöngur í gólf
  - Lausstaug
  - Jarðbinding
  - RT dás í vegg
  - RT dás
  - Tengidás á lagastiga
  - Tengill hæð 200
  - Tengill hæð 600
  - Tengill og rof hæð 1100
  - Rof hæð 1100
  - Rof hæð 850
  - Samrof hæð 1100
  - Krossrof hæð 1100
  - Tvöfaldir rof í einni dás hæð 1100
  - Hraflaskynjar á lofti
  - Hraflaskynjar á lofti
  - Hitanem hæð 1500
  - Mátur
  - Veggdás fyrir ljós hæð 1850
  - Loftdás fyrir ljós
  - Kúpuil m. neyðarfyrirgönguáætti
  - Lampi, hængur
  - Útljós
  - Einfaldir lívutengill hæð 200
  - Tvöfaldir lívutengill hæð 200
  - Hnappur hæð 1100
  - Dynabjalla hæð 2300
  - Dynasmástöð hæð 1500
  - Dynasmástöð hæð 1500
  - Stúfur dærlingarneti
  - Stúfur ofan lofti
  - Banaður á lagastiga
  - Banaður í tenglarönnu
  - Banaður í gólfbrúnni
  - Bréid ím á innsteypt rör og framlangt eftir þörfum.

A	15.03.2023	Þrákinn best vóir sláinn	BEK	ÞRÁ
---	------------	--------------------------	-----	-----

# VERKHÖNNUN

VERKFRÉÐIÁÐIUF

Katrinartúni 4, 105 Reykjavík  
Sími: 570-8800, k: 650107-1280  
www.verkhonnun.is, verkinnun@verkhonnun.is  
Magnús B. Þorðarson kt. 0008764149  
Sigrún H. Halldóttir  
Krisján Óm Kjartansson kt. 040176-9979  
Lárus Ólafsson

**LÆKJARGATA 2**  
**RAFLAGNIR**  
**LÁG- OG SMÁSPENNA 3.HÆÐ 3.HL**

Ábyrgð:	DR	MB	22.10.2021	1:50	A1
Þrákur/Verkhonnun.is	DR	MB	DR	DR	DR
<b>2020-01-045</b>			<b>24.03.03</b>		<b>A</b>

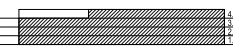
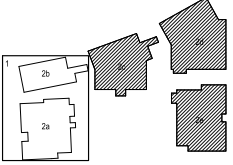
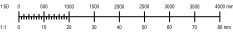
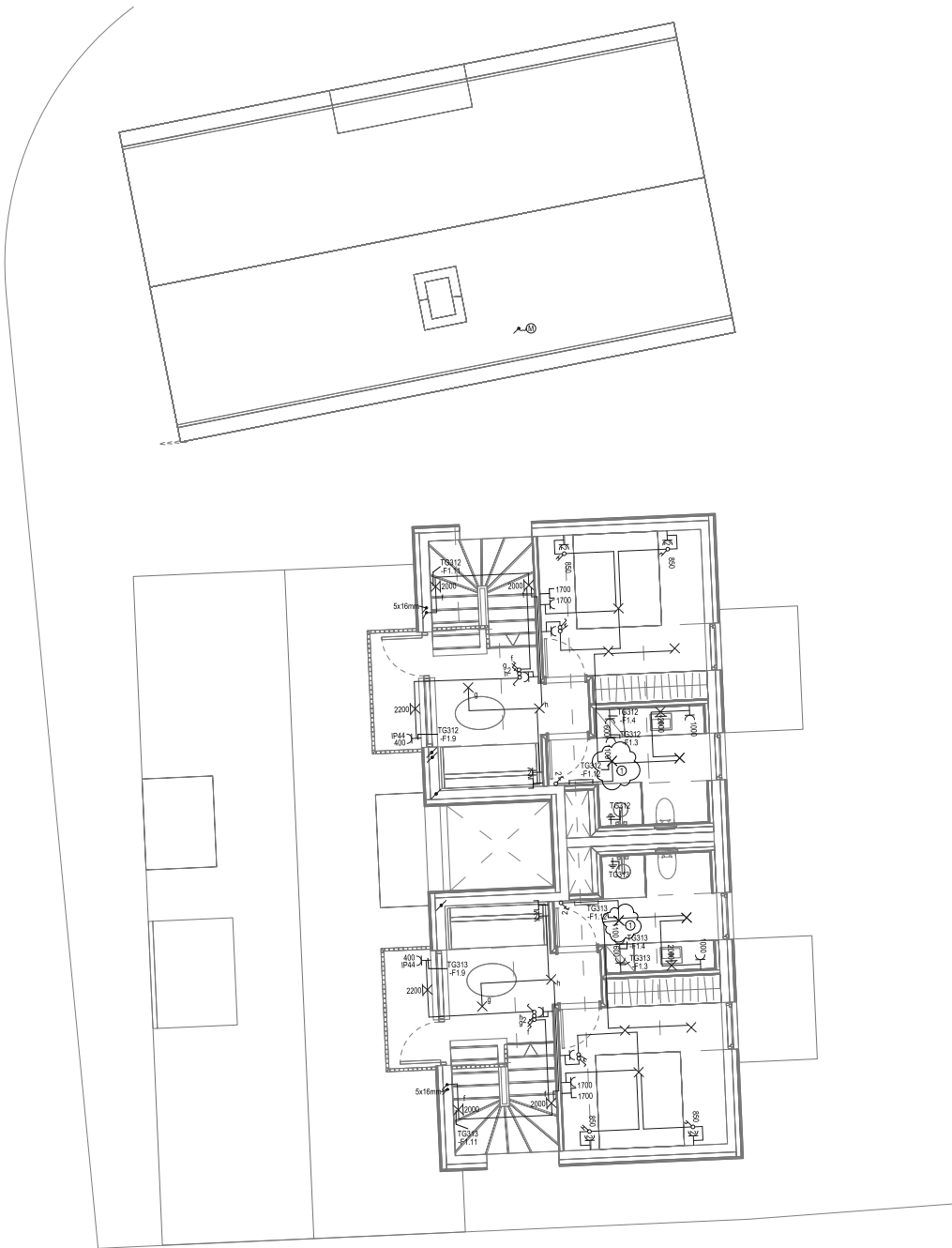

- Skýringar**
- Lág- og smáspennuskápar
  - Lagnir upp / niður í milli hæða
  - Pipur  $\phi$ 16mm / stöngur
  - Pipur  $\phi$ 16mm í gólf / stöngur í gólf
  - Lausstaug
  - Jörðbinding
  - RT dds í vegg
  - RT dds
  - Tengidás á lagastiga
  - Tengill hæð 200
  - Tengill hæð 600
  - Tengill og rof hæð 1100
  - Rof hæð 1100
  - Rof hæð 850
  - Samrof hæð 1100
  - Krossrof hæð 1100
  - Tvöfaldir rof í einni dás hæð 1100
  - Hraflakvæðing hæð 1100
  - Hraflakvæðing á lofti
  - Hitanem hæð 1500
  - Mótur
  - Veggdás fyrir ljós hæð 1850
  - Loftdás fyrir ljós
  - Kjúpuli m. meystarfingargráði
  - Lampi, langur
  - Útljós
  - Einfaldir lívutengill hæð 200
  - Tvöfaldir lívutengill hæð 200
  - Hnappur hæð 1100
  - Dynabjalla hæð 2300
  - Dynasmástóð hæð 1500
  - Dynasmíði hæð 1500
  - Blánaður ósléttlagandi
  - Blánaður ósléttlagandi
  - Blánaður á lagastiga
  - Blánaður í tenglarönnu
  - Blánaður í gólfbrúnni
  - Bróðir inn á innsteypt rör og framlangt eflir þörfum.

A	23.10.2021	Þrösting á lokum vögru reftúrnúð ljóts	800	MBP
---	------------	--	-----	-----

**VERKHÖNNUN**  
VERKFRÆÐIÁÐIUF

Katrinartúni 4, 105 Reykjavík  
Sími: 570-5800, kfi: 650107-1280  
www.verkhonnun.is, verkhornun@verkhonnun.is

Magnús B. Þorðarson kt. 0008764149  
Sýnduátt 11, Vestmannaeyrar  
Krisján Óni Kjartansson kt. 040176-4979  
Lárusína Ólafsdóttir

**LÆKJARGATA 2**  
**RAFLAGNIR**  
**LÁG- OG SMÁSPENNA 4.HÆÐ 1.HL**

Áskilpanir:	800	MBP	22.10.2021	1:50	A1
Þróun@verkhonnun.is	Dagur	Heiti	Dagsetning	Skala	Stærð
<b>2020-01-045</b>			<b>24.04.01</b>		<b>A</b>

HÖNDLUR NEGLIÐUR ERAN ALLAN TÍTTIL TÖNNUNAR. FJÖLPLÖGUR ER HÆÐ 2000/2000/2000/2000

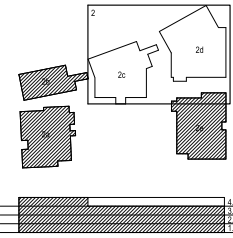
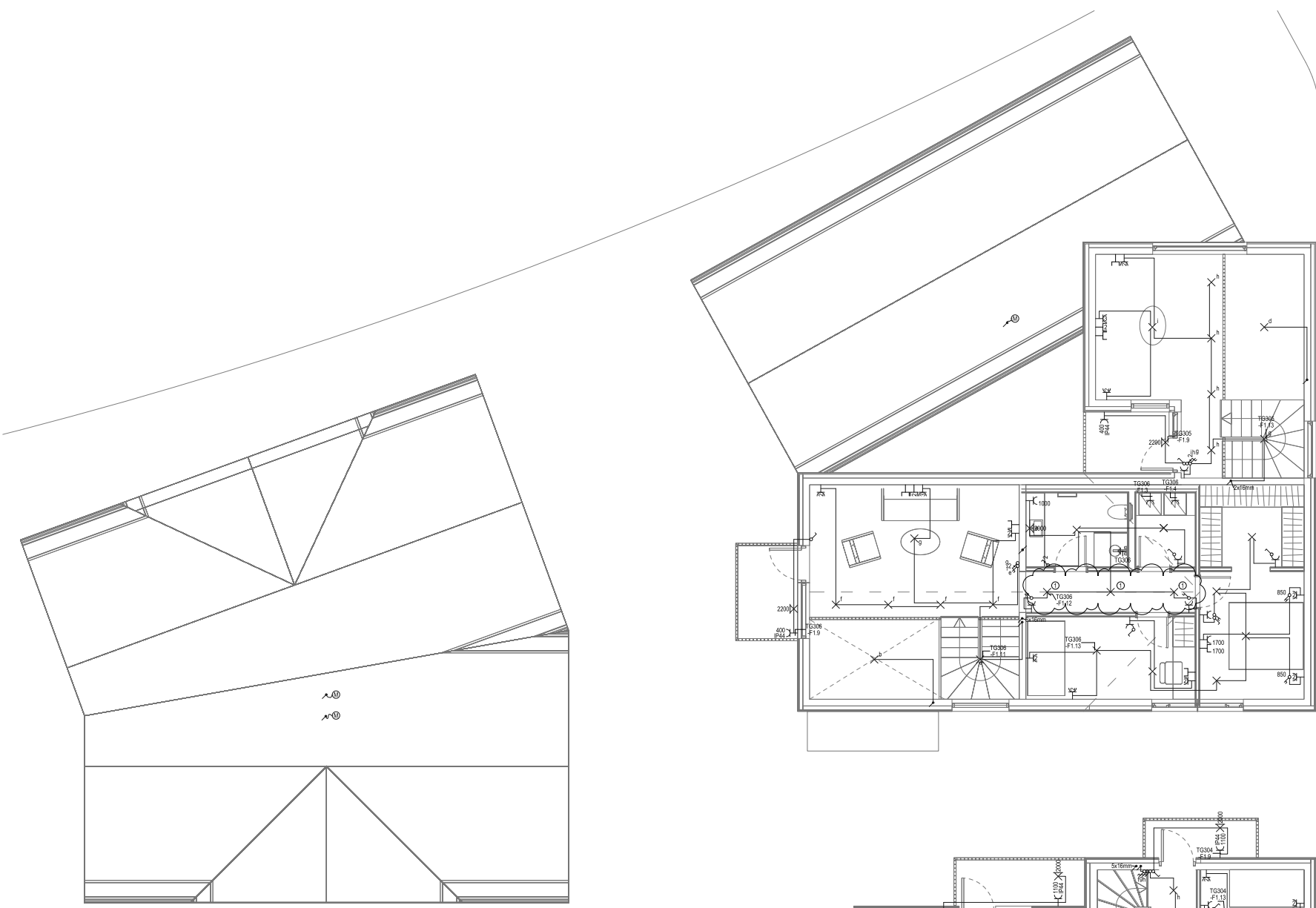

- Skjringar**
- Lág- og smáspennuskápar
  - ▨ Lagnir upp / niður / milli hæða
  - Pipur 616mm / stöngur
  - Pipur 616mm í gólf / stöngur í gólf
  - Lausstaug
  - Jarðbinding
  - RT dás í vegg
  - RT dás
  - RT dás
  - Tengdás á lagnastiga
  - Tengill hæð 200
  - Tengill hæð 600
  - Tengill og rof hæð 1100
  - Rof hæð 1100
  - Rof hæð 850
  - Samrof hæð 1100
  - Krossrof hæð 1100
  - Tvöfaldir rof í einni dás hæð 1100
  - Hraflakryngil hæð 1100
  - Hraflakryngil á lofti
  - Hitanem hæð 1500
  - Mator
  - 1850 Veggdás fyrir jós hæð 1850
  - Loftdás fyrir jós
  - NL Kúpuil m. meyarflakryngil
  - Lampi, langur
  - Útjós
  - Einkaflur tölvutengill hæð 200
  - Tvöfaldir tölvutengill hæð 200
  - Hneppur hæð 1100
  - DB Dynabjalla hæð 2300
  - DS Dynasímastöð hæð 1500
  - DT Dynasímabúur hæð 1500
  - Búnaður ósnarlaggarni
  - Búnaður ósnar lofti
  - Búnaður á lagnastiga
  - Búnaður í tenglarnema
  - Búnaður í gólfbrúnni
  - Bróð 6m á innsteyptr rör og framlangt eftir þörfum.

A	23.10.2021	Þresting á lövum vagnum rúfnað loft	800	MBP
---	------------	-------------------------------------	-----	-----

**VERKHÖNNUN**  
VERKFRÉÐIÁÐGJAF

Katrínartúni 4, 105 Reykjavík  
Sími: 570-5800, kt. 650107-1280  
www.verkhonnun.is, verkhnun@verkhonnun.is

Magnús B. Þorðarson kt. 0008794149  
Sævarinn, hönnuð og ark.  
Krisján Óm Kjartansson kt. 040176-4979  
Jónína Samantveitindóttir

**LÆKJARGATA 2**  
**RAFLAGNIR**  
**LÁG- OG SMÁSPENNA 4.HÆÐ 2.HL**

Áskilningur:	800	MBP	22.10.2021	1:50	A1
Þróun@verkhonnun.is	Þresting	Þresting	Drög	Þresting	Þresting
<b>2020-01-045</b>			<b>24.04.02</b>		<b>A</b>

HÖNNUNAR NEGLIÐ ER ALLAN TÍTTIL TÖNNUNAR. FÖLJUBILDINGAR HEBBAST SAMFÖLJUBILDINGAR.

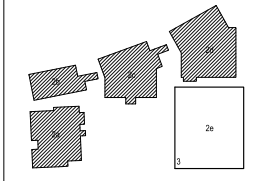
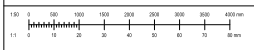
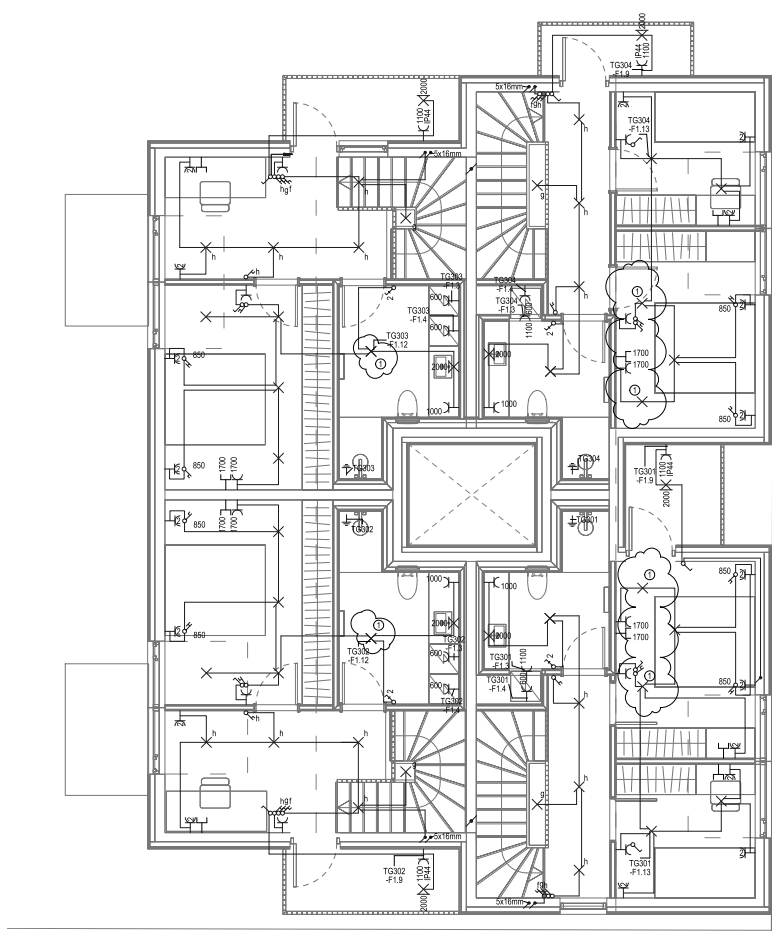

4.1b	4.1c	4.1d	4.1e
------	------	------	------

- Skýringar**
- Laga- og smáspennuskápar
  - Lagnir upp / niður í milli hæða
  - Pipur 60mm / stöngur
  - Pipur 16mm / stöngur í gólf
  - Lausstaug
  - Jörðbinding
  - RT dds í vegg
  - RT dds
  - Tengidás á lagastiga
  - Tengill hæð 200
  - Tengill hæð 600
  - Tengill og rof hæð 1100
  - Rof hæð 1100
  - Rof hæð 850
  - Samrof hæð 1100
  - Krosserfi hæð 1100
  - Tvöfaldir rof í einni dás hæð 1100
  - Hraflakylgarni á lofti
  - Hraflakylgarni á lofti
  - Hitanem hæð 1500
  - Mator
  - Veggdás fyrir jös hæð 1850
  - Loftdás fyrir jös
  - Kúpur m. meistarísingartúnaði
  - Lampi, langur
  - Útjös
  - Einfaldir tölvutengill hæð 200
  - Tvöfaldir tölvutengill hæð 200
  - Hnappur hæð 1100
  - Dynabjalla hæð 2300
  - Dynasmáttó hæð 1500
  - Dynasmáttó hæð 1500
  - Búnaður dærliggarni
  - Búnaður ofan lofti
  - Búnaður á lagastiga
  - Búnaður í þenglarömu
  - Búnaður í gólfbrúnni
  - Bréð ím á innsteypt rör og framlangt eflir þörfum

A	23.10.2021	Þresting á lösum vagna rúfnað loft	SD	MBP
---	------------	------------------------------------	----	-----

# VERKHÖNNUN

VERKFRÉÐIÁÐIUF

Katrínartúni 4, 105 Reykjavík  
Sími: 570-5800, kt: 650107-1280  
www.verkhonnun.is, verkhonnun@verkhonnun.is

Magnús B. Þorðarson kt. 0008764149  
Sagdur H. Haldrupson ark.  
Krisján Óm Kjartansson kt. 040176-9979  
Lárus Ólafsson arkitekt

VERKNAÐ  
**LÆKJARGATA 2**

**RAFLAGNIR**

**LÁG- OG SMÁSPENNA 4.HÆÐ 3.HL**

Áskilningur	SD	MBP	22.10.2021	1:50	A1
Þróun/verkhonnun.is	Dagur	Stofnun	Dagsetning	Skala	Bláddráttur

<b>2020-01-045</b>	<b>24.04.03</b>	<b>A</b>
--------------------	-----------------	----------

HÖNDLÖG NEGLIUM BÉNAUJANETTIL TÖNNUNUM F. 2017. TÖNNUNUM NEGLIUM BÉNAUJANETTIL TÖNNUNUM



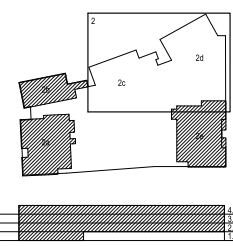
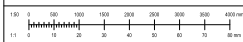
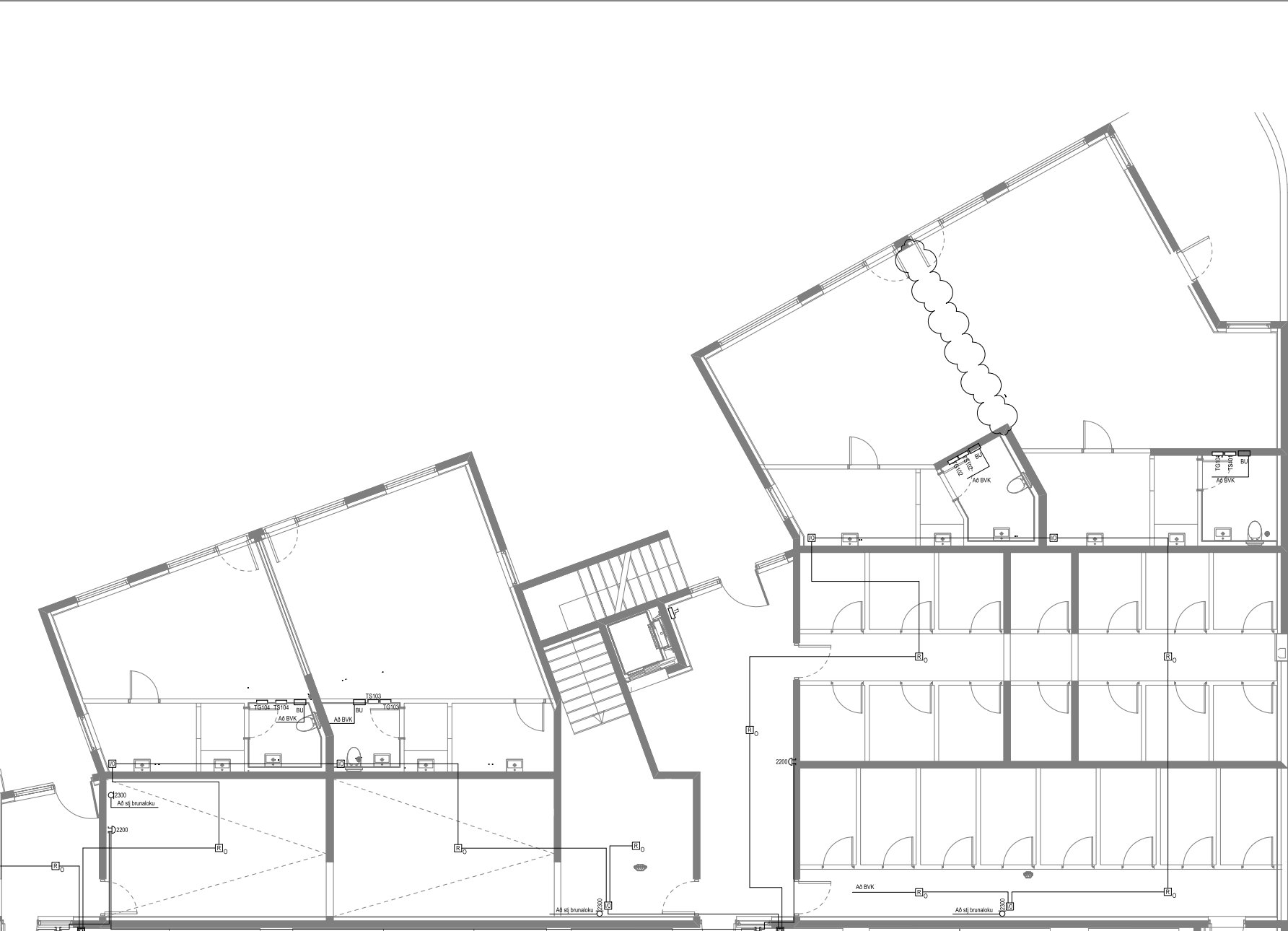

C	21.06.2021	Slagur með veldisáhrifa áhrifabútur	SJ	ÞOK
B	04.06.2020	LD einingun vagna spjallars deilid	SJ	ÞOK
A	18.02.2020	Beitni að brunaleku	SDO	ÞOK

**VERKHÖNNUN**  
VERKFRÉÐIRÁÐGJAF

Katrínarunni 4, 105 Reykjavík  
Sími: 570-5800, kfi: 650107-1280  
www.verkhonnun.is, verkhonnun@verkhonnun.is  
Magnús B. Þórhásson kt. 000979-4149  
Sambærni's tekið á sig árið 2021  
Krisján Óm Kjartansson kt. 040176-4979  
Jónína Samantóftsdóttir

**LÆKJARGATA 2**  
**RAFLAGNIR**  
**BRUNAKERFI 1.HÆÐ 2.HL**

Stofnun	VERKHÖNNUN	SEK	MBR	22.10.2021	1:50	A1
Stofnunar	Stofnun	Stofnunar	Stofnunar	Stofnunar	Stofnunar	Stofnunar
<b>2020-01-045</b>				<b>32.01.02</b>		<b>C</b>

HÖNDLÖG NEGLIÐUR SEKJANNA HETTI L. THORSSON & F. JÓNSSON/VERKHÖNNUN

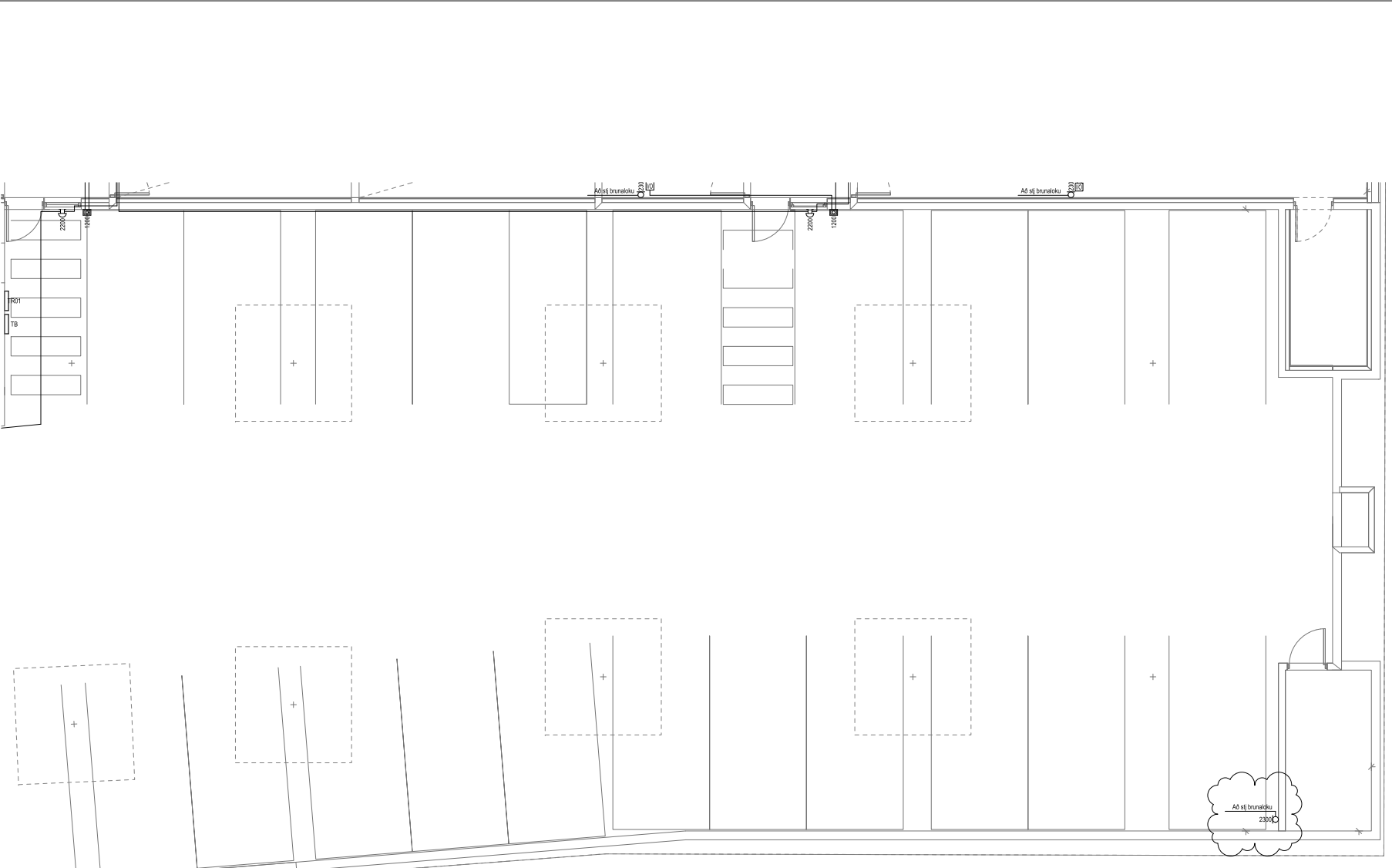
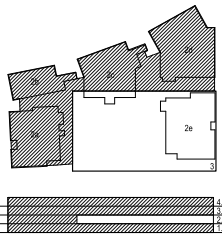

A 16.02.2021 Blátt að brunakotu 3. hæð

**VERKHÖNNUN**  
VERKFRÉÐIRÁÐGJAF

Katrinartúni 4, 105 Reykjavík  
Sími: 570-5800, kfi: 6501071280  
www.verkhonnun.is, verkhnun@verkhonnun.is

Magnús B. Þórhásson kt. 0008794149  
Sérfræðingur  
Krisján Óm Kjartansson kt. 040176-4979  
Láruslaug Gunnarsdóttir

VERKNAF

**LÆKJARGATA 2**  
**RAFLAGNIR**  
**BRUNAKERFI 1.HÆÐ 3.HL**

Ábyrgðingur

Stofnun	VERKHÖNNUN	BEK	MBR	22.10.2021	1:50	A1
Stofnunar	Stofnunar	Stofnunar	Stofnunar	Stofnunar	Stofnunar	Stofnunar

<b>2020-01-045</b>	<b>32.01.03</b>	<b>A</b>
Stofnun	Stofnun	Stofnun

HÖNDLUNARSKEMMUR ER ALIÁN HETTILÉTTINGARSKEMMUR. FÖLJANNA ER HÆÐ 3. HÆÐ 3. HL.